



# BAR 9.1 TRUE WIRELESS SURROUND

## С ПОДДЕРЖКОЙ DOLBY ATMOS®



**РУКОВОДСТВО ПОЛЬЗОВАТЕЛЯ**

---

## **ВАЖНЫЕ ИНСТРУКЦИИ ПО ТЕХНИКЕ БЕЗОПАСНОСТИ**

### **Проверьте напряжение в сети перед использованием**

Модель JBL Bar 9.1 True Wireless Surround с поддержкой Dolby Atmos® (звуковая панель, съемные динамики и сабвуфер) предназначена для использования в сети с переменным током с напряжением 100–240 В и частотой 50/60 Гц. Подключение к сетевому напряжению с другими характеристиками может представлять собой угрозу безопасности и пожарную опасность и может повредить устройство. Если у вас имеются вопросы по требованиям к питанию вашей модели или по напряжению в сети в вашем регионе, обратитесь к продавцу или к представителю службы поддержки, перед тем как включать устройство в настенную розетку.

### **Не используйте удлинители**

Чтобы избежать угроз безопасности, используйте только шнур питания из комплекта устройства. Не рекомендуется использовать удлинитель с этим устройством. Не прокладывайте шнур питания устройства и других электрических приборов под ковриками или коврами и не ставьте на него тяжелые предметы. Поврежденный шнур питания следует немедленно заменить в авторизованном сервисном центре на шнур, который соответствует техническим характеристикам изготовителя.

### **Аккуратно обращайтесь со шнуром питания переменного тока**

При отключении шнура питания от розетки всегда тяните за вилку. Запрещается тянуть за шнур. Если вы не планируете использовать динамик на протяжении значительного периода времени, отключите его от сети питания.

### **Не открывайте корпус**

Внутри этого продукта нет компонентов, которые обслуживаются пользователем. Открытие корпуса может создать угрозу поражения током, а любое изменение продукта приведет к аннулированию гарантии. Если вода случайно попадет в устройство, немедленно отключите его от сети и обратитесь в авторизованный сервисный центр.

# СОДЕРЖАНИЕ

## ВАЖНЫЕ ИНСТРУКЦИИ ПО ТЕХНИКЕ БЕЗОПАСНОСТИ

2

### 1. ВВЕДЕНИЕ

4

### 2. КОМПЛЕКТАЦИЯ

4

### 3. КРАТКОЕ ОПИСАНИЕ ПРОДУКТА

5

- 3.1 ЗВУКОВАЯ ПАНЕЛЬ 5
- 3.2 СЪЕМНЫЕ ДИНАМИКИ 6
- 3.3 САБВУФЕР 6
- 3.4 ПУЛЬТ ДИСТАНЦИОННОГО УПРАВЛЕНИЯ 6

### 4. РАСПОЛОЖЕНИЕ

7

- 4.1 РАСПОЛОЖЕНИЕ НА СТОЛЕ 7
- 4.2 УСТАНОВКА НА СТЕНЕ 7

### 5. ПОДКЛЮЧЕНИЕ

9

- 5.1 ПОДКЛЮЧЕНИЕ К ТВ И ЦИФРОВЫМ УСТРОЙСТВАМ 9
- 5.2 BLUETOOTH-СОЕДИНЕНИЕ 11
- 5.3 ПОДКЛЮЧЕНИЕ К ВАШЕЙ ДОМАШНЕЙ СЕТИ 11

### 6. НАСТРОЙКА

13

- 6.1 ПОДКЛЮЧЕНИЕ ЗАДНИХ СЪЕМНЫХ ДИНАМИКОВ И САБВУФЕРА 13
- 6.2 ЗАРЯДКА СЪЕМНЫХ ДИНАМИКОВ 13
- 6.3 КАЛИБРОВКА ЗВУКА 14

### 7. ВОСПРОИЗВЕДЕНИЕ

16

- 7.1 ВКЛЮЧЕНИЕ / АВТОМАТИЧЕСКИЙ РЕЖИМ ОЖИДАНИЯ / АВТОМАТИЧЕСКОЕ ПРОБУЖДЕНИЕ / РЕЖИМ ЭНЕРГОСБЕРЕЖЕНИЯ 16
- 7.2 ВОСПРОИЗВЕДЕНИЕ ИЗ ИСТОЧНИКА ТВ 17
- 7.3 ВОСПРОИЗВЕДЕНИЕ ЧЕРЕЗ ВХОД HDMI 17
- 7.4 ВОСПРОИЗВЕДЕНИЕ ИЗ ИСТОЧНИКА BLUETOOTH 18
- 7.5 ВОСПРОИЗВЕДЕНИЕ ЧЕРЕЗ CHROMECAST 18
- 7.6 ВОСПРОИЗВЕДЕНИЕ ЧЕРЕЗ AIRPLAY 18
- 7.7 ВОСПРОИЗВЕДЕНИЕ В НЕСКОЛЬКИХ КОМНАТАХ 19

### 8. НАСТРОЙКИ ЗВУКА

19

### 9. ВОССТАНОВЛЕНИЕ ЗАВОДСКИХ НАСТРОЕК

20

### 10. ОБНОВЛЕНИЕ ПО

21

### 11. ПОВТОРНОЕ ПОДКЛЮЧЕНИЕ САБВУФЕРА

22

### 12. ТЕХНИЧЕСКИЕ ХАРАКТЕРИСТИКИ ИЗДЕЛИЯ

22

### 13. УСТРАНЕНИЕ НЕПОЛАДОК

23

- СИСТЕМА 23
- ЗВУК 23
- BLUETOOTH 23
- СЕТЬ WI-FI 24
- ПОТОКОВАЯ ПЕРЕДАЧА МУЗЫКИ 24
- ПУЛЬТ ДИСТАНЦИОННОГО УПРАВЛЕНИЯ 24

### 14. ТОВАРНЫЕ ЗНАКИ

24

### 15. УВЕДОМЛЕНИЕ О ЛИЦЕНЗИИ НА ОТКРЫТЫЙ ИСХОДНЫЙ КОД

25

## 1. ВВЕДЕНИЕ

Благодарим вас за покупку модели JBL Bar 9.1 True Wireless Surround с поддержкой Dolby Atmos® (звуковой панели, съемных динамиков и сабвуфера), разработанной для домашних мультимедийных систем и обеспечивающей звук непревзойденного качества. Мы призываем вас уделить несколько минут чтению этого руководства, где описано изделие и содержатся пошаговые инструкции, которые помогут вам в настройке и начале работы.

**Чтобы воспользоваться функциями изделия и поддержкой в полной мере, возможно, в будущем придется обновить ПО изделия через USB-разъем при подключении к Интернету. Смотрите раздел обновления ПО, чтобы убедиться в том, что на вашем устройстве установлено новейшее ПО.**

Дизайн и технические характеристики могут изменяться без предварительного уведомления. По любым вопросам касательно звуковой панели, установки или работы обращайтесь к продавцу или представителю службы поддержки, либо посетите наш веб-сайт: [www.jbl.com](http://www.jbl.com).

## 2. КОМПЛЕКТАЦИЯ

Аккуратно распакуйте коробку и проверьте наличие следующих деталей. Если какая-либо деталь повреждена или отсутствует, не используйте ее и обратитесь к продавцу или представителю службы поддержки.

### Звуковая панель



### Сабвуфер

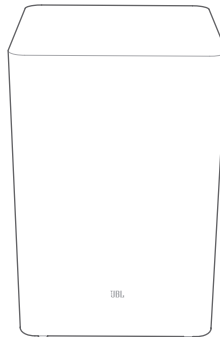

### Съемные динамики

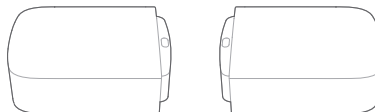

### Пульт дистанционного управления (с 2 батарейками AAA)

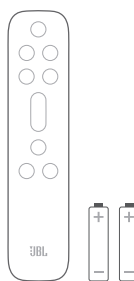

### Электрический шнур\*

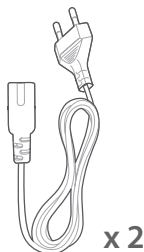

\* Длина шнура питания и тип вилки зависит от региона.

### Кабель HDMI

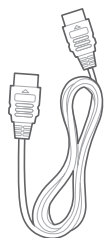

### Боковые колпачки\*\*

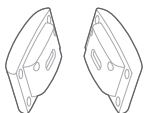

(Для звуковой панели)



(Для съемных динамиков)

\*\*Только для некоторых регионов.

### Комплект для настенного крепления

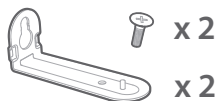

### Информация о товаре и шаблон для крепления на стену



## 3. КРАТКОЕ ОПИСАНИЕ ПРОДУКТА

### 3.1 Звуковая панель

#### Элементы управления

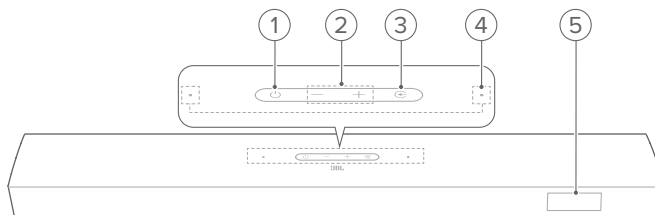

#### 1) (Питание)

- Включение питания или переход в режим ожидания

#### 2) (Громкость)

- Увеличение или уменьшение громкости
- Нажмите и удерживайте, чтобы увеличивать или уменьшать громкость непрерывно.
- Нажмите обе кнопки громкости одновременно, чтобы отключить или включить звук.

#### 3) (Источник)

- Выбор источника звука: ТВ (по умолчанию, для аудиовхода от ТВ-подключения, когда соединитель **HDMI OUT (TV ARC/ TV eARC)** имеет приоритет над соединителем **OPTICAL**), Bluetooth или HDMI IN

#### 4) Микрофон

- Для калибровки аудио (беспроводное объемное звучание) (Подробную информацию см. в разделе «Калибровка аудио» главы «НАСТРОЙКА».)

#### 5) Индикатор состояния

#### Задняя панель коммутации

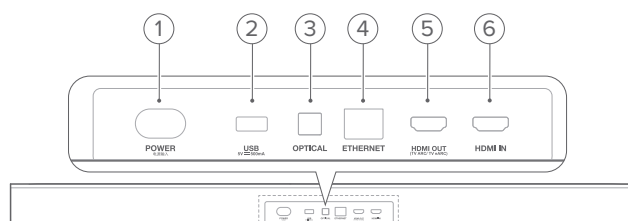

#### 1) POWER

- Подключение к источнику питания (при помощи кабеля)

#### 2) USB

- USB-разъем для обновления программного обеспечения
- Подключение USB-накопителя к воспроизведению файлов MP3 (только в версии для США)

#### 3) OPTICAL

- Подключение к оптическому выходу на вашем телевизоре или к цифровому устройству

#### 4) ETHERNET

- Подключение к домашней сети при помощи кабеля Ethernet

#### 5) HDMI OUT (TV ARC/ TV eARC)

- Подключение ко входу HDMI ARC / HDMI eARC на вашем телевизоре

#### 6) HDMI IN

- Подключение к выходу HDMI на цифровом устройстве

### 3.2 Съёмные динамики

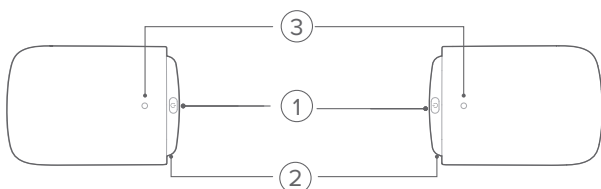

#### 1) (Подключить)

- Нажмите, чтобы повторно подключить звуковую панель

#### 2) Разъем Micro USB

- Для зарядки аккумулятора

#### 3) Индикатор состояния

- Для индикации питания от батареи

	Красный (мигает)	Низкий заряд батареи (уровень заряда батареи: < 20 %)
	Красный (непрерывно светится)	Выполняется зарядка аккумулятора
	Выкл.	Зарядка аккумулятора завершена

- Для определения статуса беспроводного соединения

	Белый (медленно мигает)	Сабвуфер отсоединен от звуковой панели
	Белый (быстро мигает)	Сабвуфер подключается к звуковой панели
	Непрерывный белый	Сабвуфер подключен к звуковой панели

### 3.3 Сабвуфер

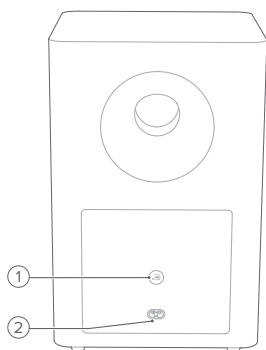

#### 1)

- Индикатор состояния подключения





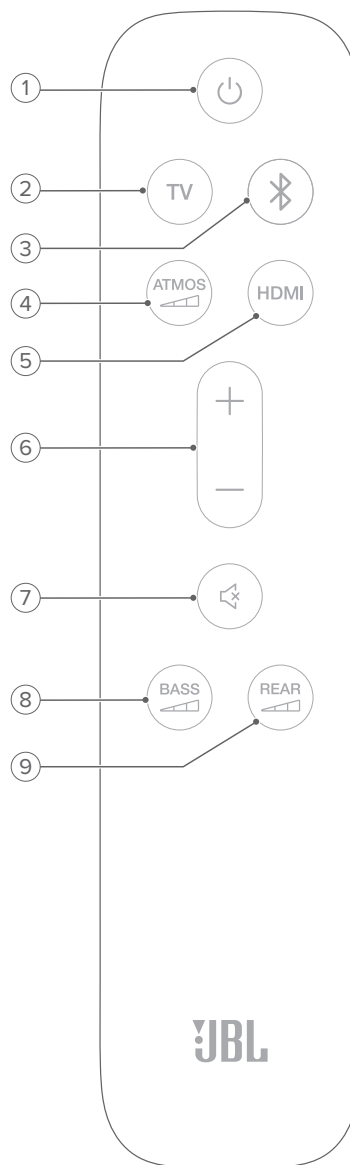

	Непрерывный белый	Сабвуфер подключен к звуковой панели
	Белый (быстро мигает)	Режим сопряжения
	Белый (медленно мигает)	Повторное подключение или сопряжение существующего
	Непрерывный желтый	Режим ожидания

#### 2) POWER

- Подключение к источнику питания (при помощи кабеля)

### 3.4 Пульт дистанционного управления



- 1) 
  - Включение питания или переход в режим ожидания
- 2) **TV**
  - Выбор источника ТВ (по умолчанию, для аудиовхода от ТВ-подключения, когда соединитель **HDMI OUT (TV ARC/ TV eARC)** имеет приоритет над соединителем **OPTICAL**)
- 3)  **(Bluetooth)**
  - Выбор источника Bluetooth
  - Нажмите и удерживайте для подключения другого устройства Bluetooth
- 4)  **ATMOS**
  - Выбор уровня эффекта Dolby Atmos/DTS:X: средний (по умолчанию), высокий или низкий
- 5) **HDMI**
  - Выбор источника **HDMI IN**
  - Нажмите и удерживайте более 5 секунд, чтобы войти в режим калибровки беспроводного объемного звучания
- 6) **+ / -**
  - Увеличение или уменьшение громкости
  - Нажмите и удерживайте, чтобы увеличивать или уменьшать громкость непрерывно.
- 7)  **(Без звука)**
  - Включение/выключение звука
- 8)  **BASS**
  - Выбор уровня низких частот сабвуфера: 1/2/3 (по умолчанию)/4/5
- 9)  **REAR**  
(доступно, если оба съемных задних динамика отсоединены от звуковой панели)
  - Выбор уровня объемного звучания задних динамиков: средний (по умолчанию), высокий, отключено или низкий
  - Нажмите и удерживайте для отключения/включения звука задних динамиков

## 4. РАСПОЛОЖЕНИЕ

### 4.1 Расположение на столе

Поместите звуковую панель, съемные динамики и сабвуфер на плоскую и устойчивую поверхность. Рекомендуемое расстояние см. на схеме ниже.

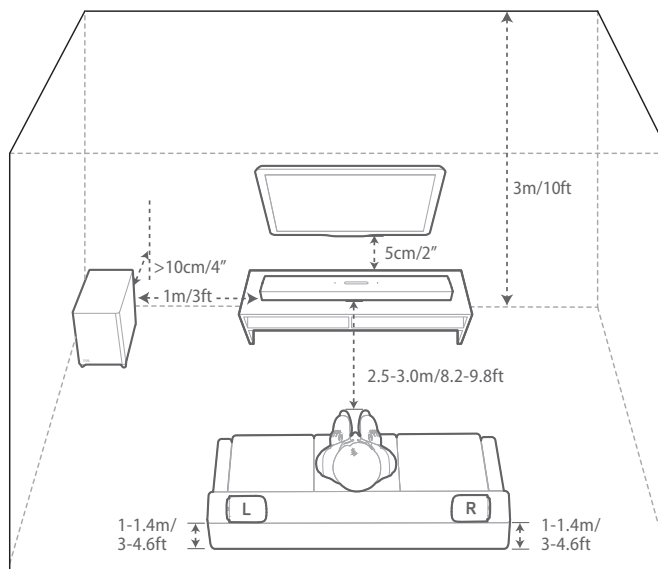

#### ПРИМЕЧАНИЯ

- Шнур питания должен быть правильно подключен к источнику питания.
- Не ставьте предметы на звуковую панель, съемные динамики и сабвуфер.
- Своевременно заряжайте съемные динамики, чтобы обеспечить достаточное питание от батареи (См. «Подключение задних съемных динамиков» в главе «НАСТРОЙКА»).

### 4.2 Установка на стене

Установите звуковую панель и съемные динамики на стене вместе или по отдельности.

## А) Установка звуковой панели на стене

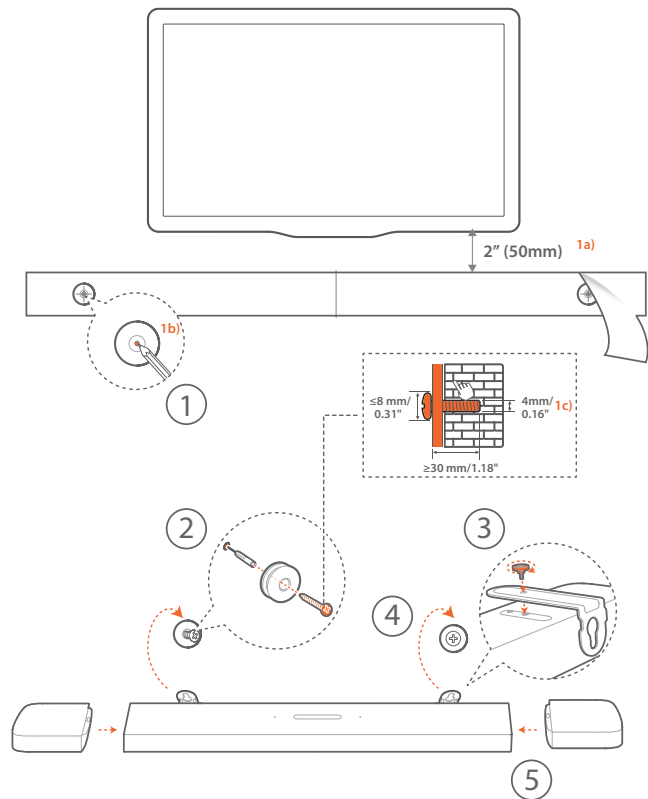

1. Подготовка:
  - а) На расстоянии около 50 мм (2 дюймов) от телевизора прикрепите шаблон для крепления на стену из комплекта к стене при помощи клейкой ленты.
  - а) При помощи кончика шариковой ручки отметьте расположение держателя винта. Удалите шаблон.
  - с) На отмеченном месте просверлите отверстие 4 мм (0,16 дюйма).
2. Установите поддержку для кронштейна для крепления на стену.
3. При помощи винтов зафиксируйте кронштейны для крепления на стене на задней части звуковой панели.
4. Установите звуковую панель.
5. После надежной установки звуковой панели на стену подсоедините к звуковой панели два съемных динамика.

### ПРИМЕЧАНИЯ

- Убедитесь в том, что стена выдерживает вес звуковой панели.
- Устанавливайте только на вертикальную стену.
- Избегайте мест с высокой температурой или влажностью.
- Перед установкой на стене убедитесь в том, что кабели можно подключить к звуковой панели и внешним устройствам.
- Перед установкой на стене убедитесь в том, что звуковая панель отключена от питания. Иначе есть риск электрического удара.
- Во избежание случайного повреждения съемных динамиков снимите оба динамика со звуковой панели перед ее перемещением.

## В) Установка съемных динамиков на стену в качестве задних динамиков объемного звучания

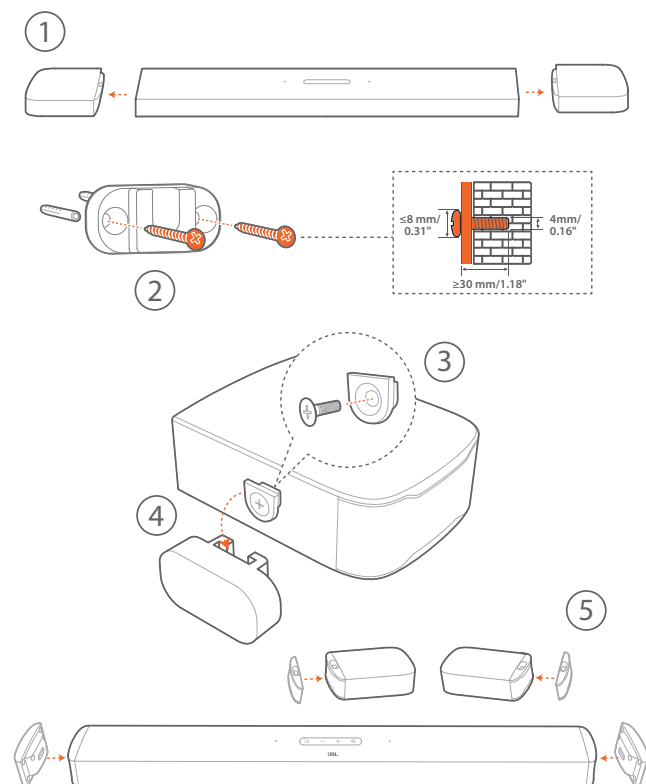

1. Снимите два съемных динамика со звуковой панели.
2. Установите кронштейн для крепления на стену.
3. Установите опору на задней части звуковой панели.
4. Установите динамики.
5. При необходимости установите боковые колпачки.



## 5. ПОДКЛЮЧЕНИЕ

### 5.1 Подключение к ТВ и цифровым устройствам

Для воспроизведения аудио с помощью звуковой панели подключите звуковую панель к телевизору при помощи HDMI-кабеля в комплекте или оптического кабеля (продается отдельно).

HDMI-подключение поддерживает цифровое аудио и видео через один разъем. Подключение через HDMI – это лучший вариант для вашей звуковой панели.

#### ТВ (HDMI ARC / eARC)

(Рекомендуемая схема подключения для наилучшего звучания Dolby Atmos / DTS:X)

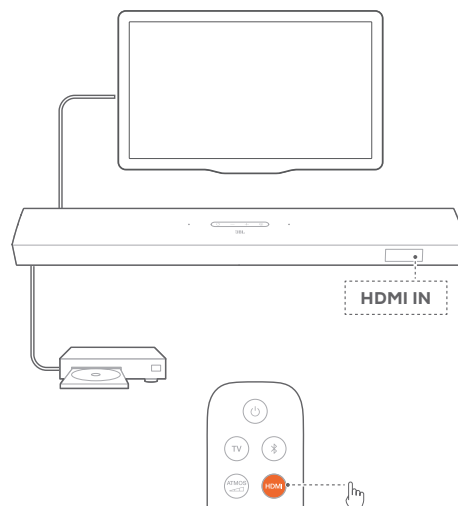
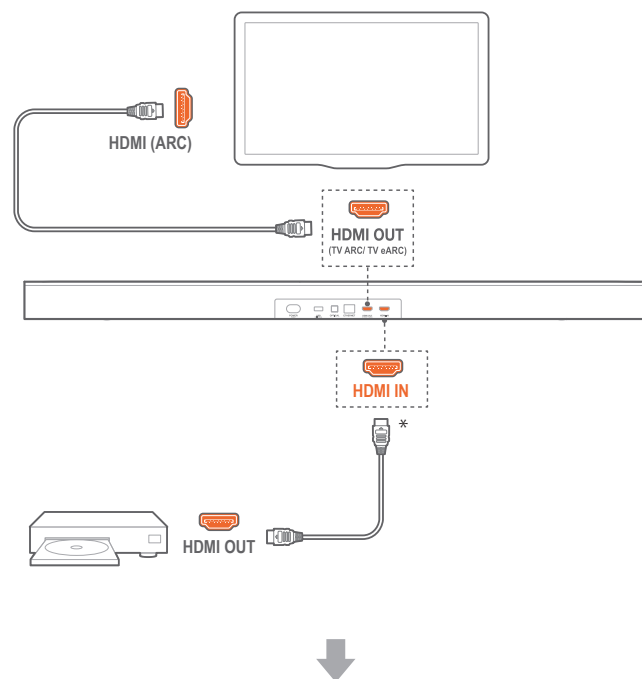

1. Подключите звуковую панель к разъему **HDMI IN (ARC / eARC)** на телевизоре при помощи HDMI-кабеля в комплекте.
  - На телевизоре проверьте активацию HDMI-CEC и HDMI ARC. Для получения более подробной информации смотрите инструкцию к телевизору.
2. С помощью кабеля HDMI (V2.0 или более поздней версии) подключите звуковую панель к цифровому устройству, например, ТВ-приставке, проигрывателю DVD/Blu-ray или игровой консоли.
  - Проверьте, чтобы на цифровом устройстве была включена функция HDMI-CEC. Для получения более подробной информации смотрите инструкцию к цифровому устройству.
  - Для оптимального звучания Dolby Atmos выберите Bitstream (Битовый поток) или Raw data (Необработанные данные) в настройках аудиовыхода на цифровом устройстве.
3. Чтобы воспроизвести аудио с цифрового устройства, подключенного к звуковой панели, нажмите **HDMI** на пульте дистанционного управления.

## ТВ (HDMI eARC)

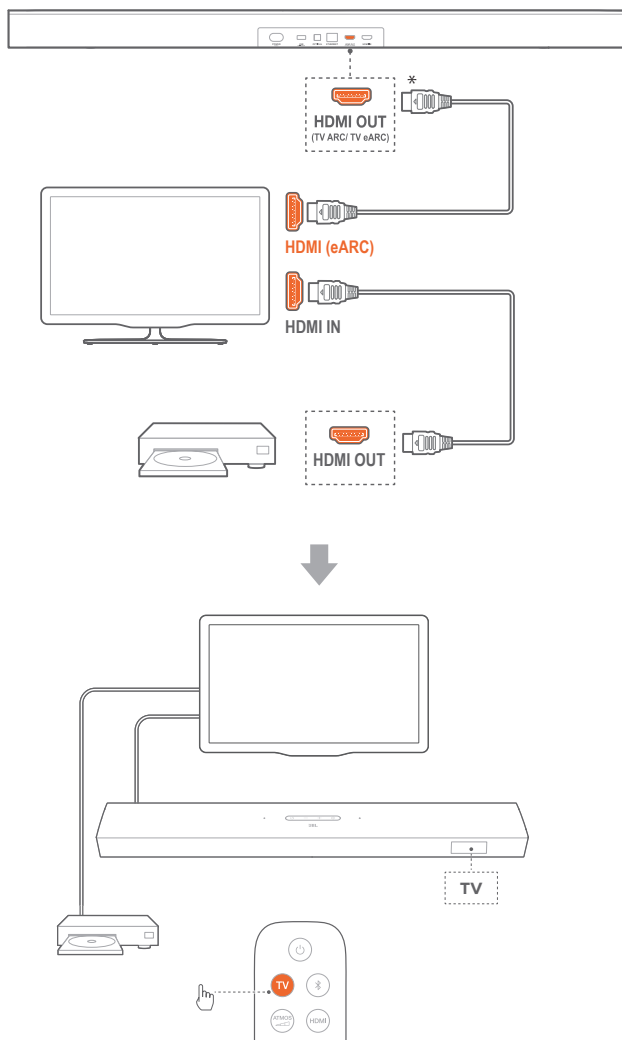

1. Подключите звуковую панель к разъему **HDMI IN (eARC)** на телевизоре при помощи HDMI-кабеля в комплекте.
  - На телевизоре проверьте активацию HDMI-CEC и HDMI ARC. Для получения более подробной информации смотрите инструкцию к телевизору.
2. С помощью кабеля HDMI (совместимого с eARC, V2.0 или более поздней версии) подключите телевизор к цифровому устройству, например устройству потоковой передачи данных, ТВ-приставке, проигрывателю DVD/Blu-ray или игровой консоли.
  - Проверьте, чтобы на цифровом устройстве была включена функция HDMI-CEC. Для получения более подробной информации смотрите инструкцию к цифровому устройству.
  - Для оптимального звучания Dolby Atmos выберите Bitstream (Битовый поток) или Raw data (Необработанные данные) в настройках аудиовыхода на телевизоре и цифровом устройстве.
3. Чтобы воспроизвести аудио с цифрового устройства, подключенного к телевизору, нажмите **TV** на пульте дистанционного управления.

## ОПТИЧЕСКИЙ

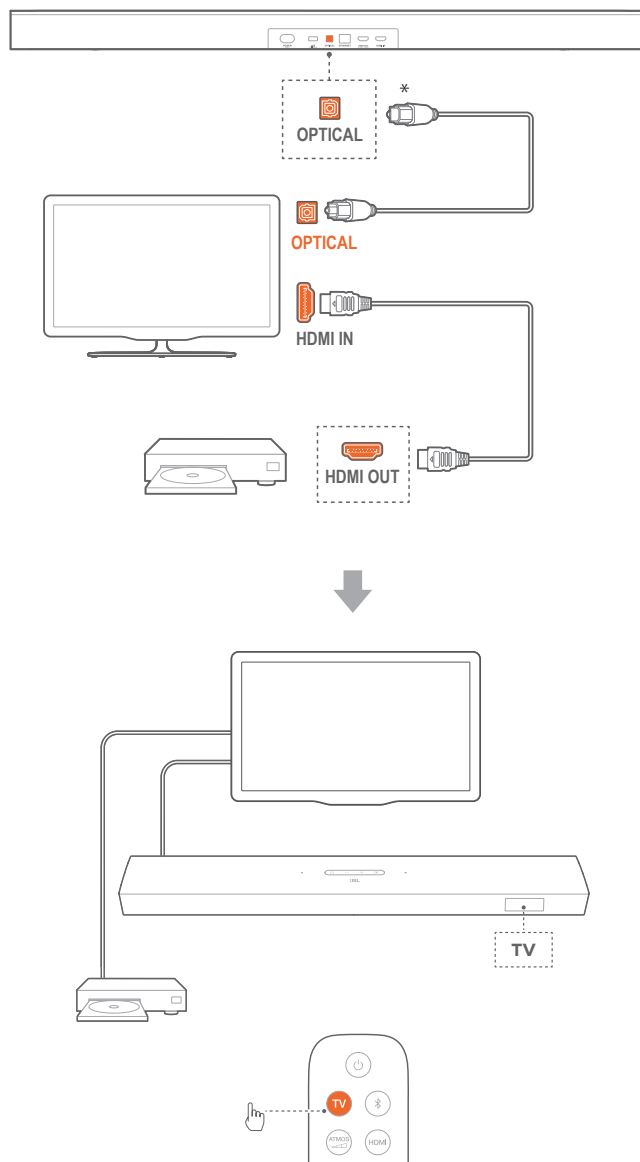

### ПРИМЕЧАНИЯ

- Благодаря дизайну 4 настраиваемых динамиков и съемных динамиков объемного звучания, матрица звуковой панели Dolby с повышающим микшированием объемного звука может расширить существующий формат канальной передачи аудио Dolby Digital, в том числе контент 5.1 и 7.1 и обеспечить звучание 3D Atmos с эффектом погружения.

1. Подключите звуковую панель к телевизору при помощи оптического кабеля.
2. С помощью кабеля HDMI (V2.0 или более поздней версии) подключите телевизор к цифровому устройству, например устройству потоковой передачи данных, ТВ-приставке, проигрывателю DVD/Blu-ray или игровой консоли.
3. Чтобы воспроизвести аудио через оптический кабель, нажмите **TV** на пульте дистанционного управления.

#### ПРИМЕЧАНИЯ

- \* Кабель HDMI (для подключения цифровых устройств) и оптический кабель продаются отдельно.
- Полная совместимость со всеми устройствами HDMI-CEC не гарантируется.
- Когда кабель HDMI ARC и оптический кабель подключены к звуковой панели для передачи аудиосигнала от телевизора, подключение HDMI ARC является приоритетным.

## 5.2. Bluetooth-соединение

Соедините звуковую панель с Bluetooth-устройством (например, смартфон, планшет и ноутбук) через Bluetooth.

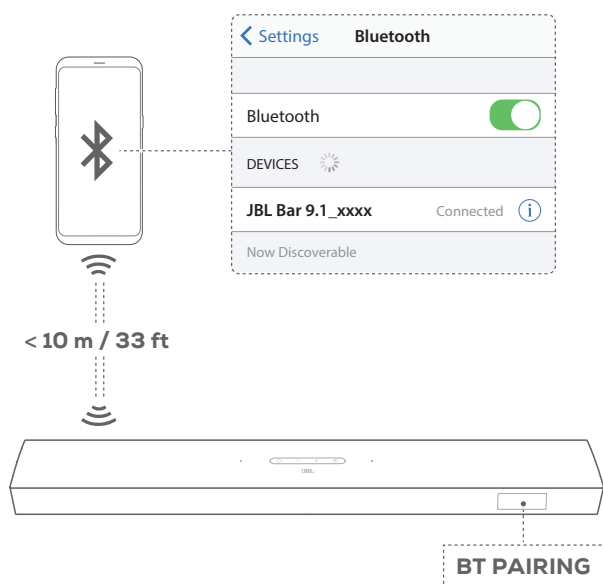

#### Подключение Bluetooth-устройства

1. Нажмите **⏻** для включения (см. «Включение / автоматический режим ожидания / автоматическое пробуждение» в главе «ВОСПРОИЗВЕДЕНИЕ»).
2. Чтобы выбрать источник Bluetooth, нажмите **Ⓞ** на звуковой панели или **Ⓜ** на пульте.
  - **«BT PAIRING»**: устройство готово к сопряжению по Bluetooth
3. На Bluetooth-устройстве включите Bluetooth и найдите **«JBL Bar 9.1\_xxxx»** в течение трех минут.
  - **Успешное подключение**: Такое имя отобразится, если имя вашего устройства задано на английском языке. Прозвучит сигнал подтверждения.

#### Для повторного подключения последнего устройства

Bluetooth-устройство будет оставаться сопряженным устройством, когда звуковая панель перейдет в режим ожидания. При следующем включении источника Bluetooth звуковая панель автоматически подключится к последнему сопряженному устройству.

#### Для подключения к другому Bluetooth-устройству

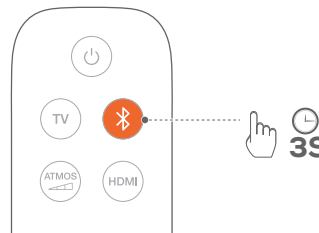

1. В режиме Bluetooth как источника сигнала нажмите и удерживайте **Ⓞ** на звуковой панели или **Ⓜ** на пульте дистанционного управления, пока не отобразится **«BT PAIRING»**.
  - Ранее сопряженное устройство будет удалено.
  - Звуковая панель перейдет в режим сопряжения Bluetooth.
2. Выполните шаг 3 из пункта «Подключение устройства Bluetooth».
  - Если устройство уже было сопряжено со звуковой панелью, сначала отмените сопряжение **«JBL Bar 9.1\_xxxx»** на устройстве.

#### ПРИМЕЧАНИЯ

- Подключение через Bluetooth будет утрачено, если расстояние между звуковой панелью и устройством Bluetooth превышает 33 фута (10 метров).
- Электронные устройства могут вызвать радиопомехи. Устройства, которые генерируют электромагнитные волны, такие как микроволновые печи и беспроводные устройства локальной сети, следует держать вдали от звуковой панели.

## 5.3 Подключение к вашей домашней сети

При помощи Wi-Fi или кабеля Ethernet подключите звуковую панель к своей домашней сети. Благодаря встроенному Chromecast и поддержке AirPlay звуковая панель позволяет транслировать звук на смартфонах или планшетах через динамики звуковой панели.

1. На звуковой панели перейдите в режим настройки Wi-Fi:
  - Нажмите **⏻** для включения (см. «Включение / автоматический режим ожидания / автоматическое пробуждение / режим энергосбережения» в главе «ВОСПРОИЗВЕДЕНИЕ»).
  - Если звуковая панель не была подключена к сети, на экране появится **«HELLO»**, а затем **«SETUP WIFI»**.
  - Чтобы перейти в режим настройки Wi-Fi, нажмите и удерживайте **⏻**, пока не появится **«RESET WIFI»**.

- На своем устройстве Android или iOS добавьте звуковую панель к своей домашней сети Wi-Fi.

### Через приложение Google Home

- Подключите устройство Android или iOS к своей домашней сети Wi-Fi. Загрузите приложение Google Home. Войдите в свою учетную запись Google. Если у вас ее нет, создайте учетную запись.
- Следуйте инструкциям приложения для завершения настройки.

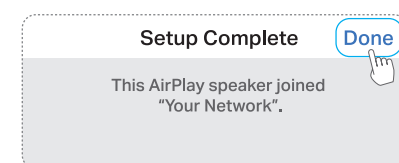
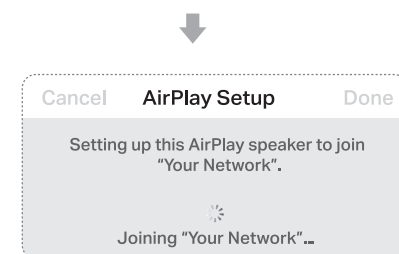
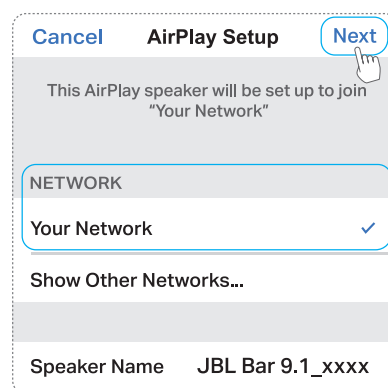
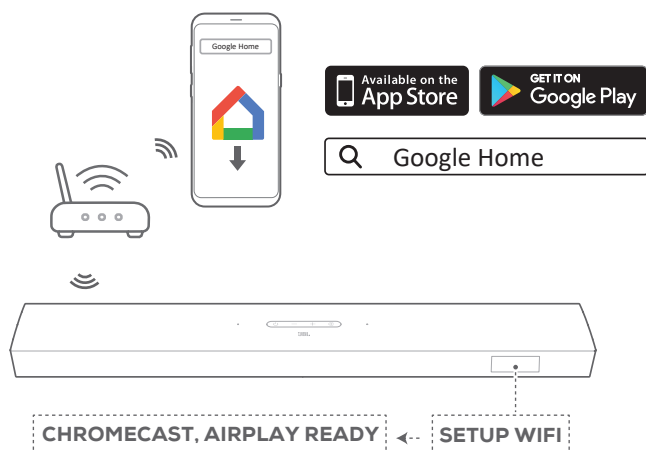

### \*Посредством настройки AirPlay на устройстве iOS

- Подключите устройство iOS к своей домашней сети Wi-Fi.
- На своем устройстве iOS перейдите в **Настройки > Wi-Fi**. В **SET UP NEW AIRPLAY SPEAKER** (НАСТРОЙКА НОВОГО ДИНАМИКА AIRPLAY)... выберите **“JBL Bar 9.1\_xxxx”** и следуйте инструкциям на экране для завершения настройки.

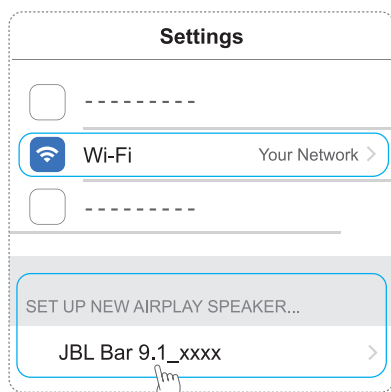

- При необходимости воспользуйтесь кабелем Ethernet и подключите звуковую панель к своей домашней сети.

- Подключаться нужно к той же сети, к которой вы подключались во время настройки.

### ПРИМЕЧАНИЯ

- Во время настройки Wi-Fi при помощи приложения Google Home вы можете дать звуковой панели имя и организовать ее в помещении.
- На своем устройстве iOS добавьте звуковую панель к приложению Apple Home и управляйте ею вместе с другими совместимыми с AirPlay 2 устройствами.
- \*На устройстве iOS, если звуковая панель была добавлена к вашей домашней сети Wi-Fi при помощи приложения Google Home, пропустите этапы в пункте «Посредством настройки AirPlay на устройстве iOS» и можно запускать трансляцию AirPlay с устройства, совместимого с AirPlay (см. «Воспроизведение через AirPlay» в разделе «ВОСПРОИЗВЕДЕНИЕ»).

## 6. НАСТРОЙКА

### 6.1 Подключение задних съемных динамиков и сабвуфера

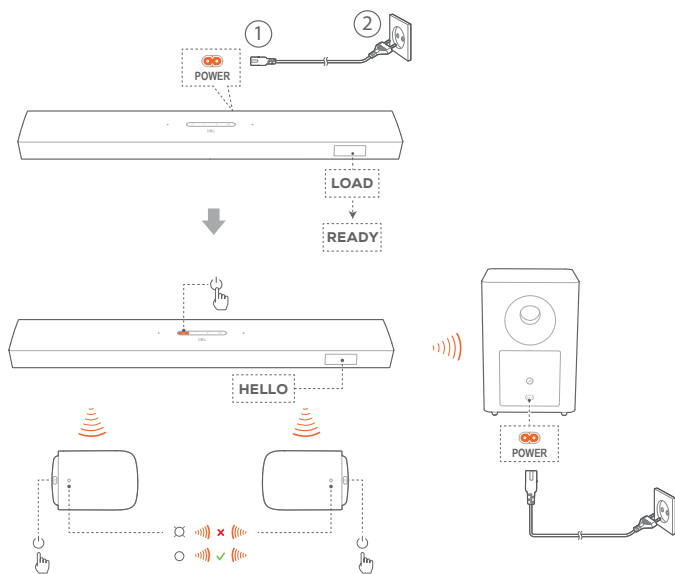

1. Подключите звуковую панель к источнику питания при помощи кабеля в комплекте.

→ На экране звуковой панели появится «LOAD», а затем «READY».

2. Для выполнения подключения выполните следующие действия.

- Подключите сабвуфер к источнику питания при помощи кабелей в комплекте.
- Нажмите **⏻** на звуковой панели, чтобы включить ее.
- Подсоедините съемные динамики к звуковой панели или нажмите **⏻** на съемных динамиках для быстрого повторного подключения к звуковой панели.

→ Звуковая панель подключается к сабвуферу автоматически.

**Подключено:** на сабвуфере начинает непрерывно гореть белым светом.

→ Звуковая панель подключается к съемным динамикам автоматически.

**Подключено:** индикатор состояния на съемных динамиках начинает непрерывно гореть белым светом (○).

### 6.2 Зарядка съемных динамиков

Если батареи съемных динамиков объемного звучания разряжаются, подключение Wi-Fi и Bluetooth отключается и звуковая панель переходит в режим энергосбережения.

При первом использовании двух съемных динамиков зарядите их в течение более 3 часов, чтобы обеспечить достаточную мощность батареи.

- Если заряд батареи становится низким, индикатор состояния на съемных динамиках объемного звучания мигает красным и на звуковой панели отображается «CHARGE SPKR. BATT LOW».
- Если заряд батареи иссякает, на звуковой панели отображается «DOCK SPKR» или «DETECTING SPKR».

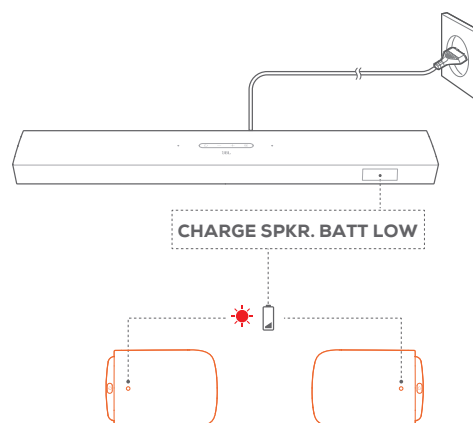

#### 6.2.1 Зарядка путем подсоединения съемных динамиков

При подсоединении съемных динамиков звуковая панель переходит в режим зарядки после переключения в режим ожидания.

- **STDBY:** съемные динамики полностью заряжены (● отключен). Звуковая панель возвращается в режим ожидания.
- При включении звуковой панели (путем автоматического пробуждения или по нажатию **⏻** на звуковой панели или пульта дистанционного управления) происходит выход из режима зарядки. См. «Включение / автоматический режим ожидания / автоматическое пробуждение / режим энергосбережения» в главе «ВОСПРОИЗВЕДЕНИЕ».
- Зарядка разряженной батареи до полной мощности занимает около 3 часов.

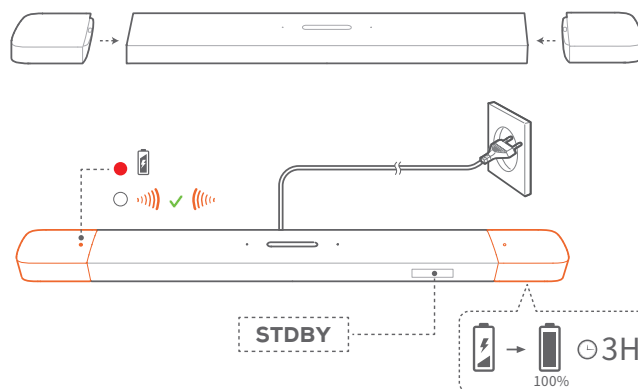

## 6.2.2 Зарядка через USB-кабель

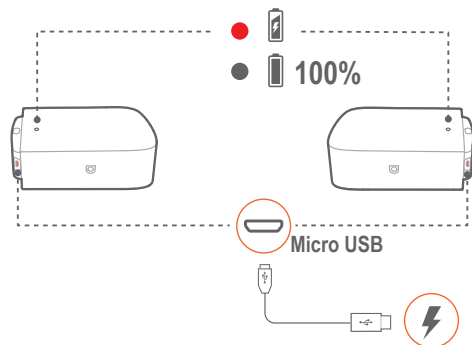

- Для питания через USB-кабель выполните подключение съемных динамиков с помощью него.
- На съемных динамиках индикатор состояния используется для отображения как заряда батареи, так и состояния беспроводного соединения (см. «Съемные динамики» в главе «КРАТКОЕ ОПИСАНИЕ ПРОДУКТА»).

### ПРИМЕЧАНИЯ

- \* USB-кабель продается отдельно.

## 6.3 Калибровка звука

Для калибровки звука выполните следующие действия.

- Убедитесь, что в помещении тихо.
- Убедитесь, что звуковая панель и два съемных динамика находятся полностью в поле зрения друг друга и между ними нет преград.
- Убедитесь, что левый и правый задние динамики расположены правильно: динамик **L** (левый) слева, а динамик **R** (правый) справа.

### 6.3.1 Беспроводное объемное звучание

**Калибровка аудио позволяет оптимизировать объемный звук для вашего любимого места и для расположения динамиков в помещении.**

## 1) Калибровка зоны прослушивания

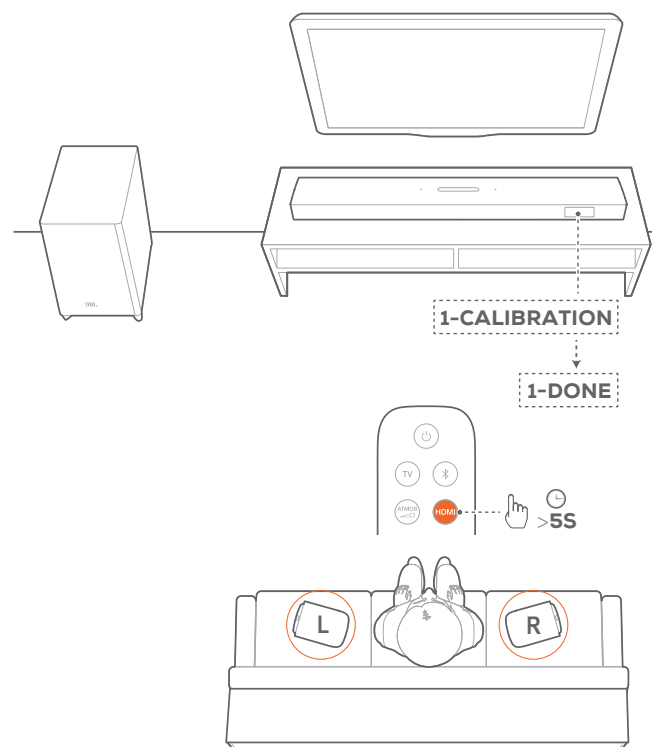

1. Расположите задние съемные динамики рядом с местом вашего расположения в помещении.
  - Убедитесь, что два съемных динамика подключены к звуковой панели (см. «Беспроводное соединение» в разделе «Подключение задних съемных динамиков» в главе «НАСТРОЙКА»).
2. На пульте нажмите и удерживайте **HDMI**, пока на звуковой панели не появится «**1-CALIBRATION**».
  - Отсчет начинается от 5 до 1.
  - Прозвучит сигнал калибровки. Начинается калибровка аудио.
  - «**CALIBRATING**»: калибровка в процессе.
  - «**1-DONE**»: калибровка зоны прослушивания успешно завершена.

## 2) Калибровка положения динамиков

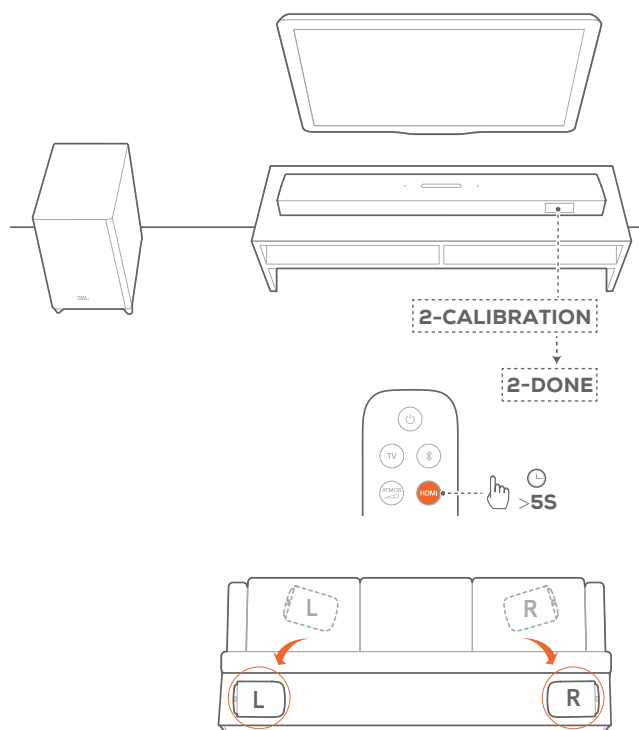

1. Расположите задние съемные динамики в нужном месте.
2. На пульте нажмите и удерживайте **HDMI**, пока на звуковой панели не появится «**2-CALIBRATION**».
  - Отсчет начинается от 5 до 1.
  - Прозвучит сигнал калибровки. Начинается калибровка аудио.
  - «**CALIBRATING**»: калибровка в процессе.
  - «**2-DONE**»: калибровка положения динамиков успешно завершена.
3. Чтобы выбрать подходящий уровень объемного звучания, нажмите **REAR** несколько раз, чтобы переключить между высоким, низким или средним (по умолчанию).

### ПРИМЕЧАНИЯ

- Во время калибровки все кнопки на пульте отключены, кроме **П** и **HDMI**.
- Если калибровка не удастся, отобразится «**SETUP FAILED**».

## 6.3.2 Dolby Atmos® / DTS:X®

Благодаря технологии Dolby Atmos или DTS:X обеспечивается распространение аудиосигнала в воздухе для мощного эффекта 3D-погружения.

1. Чтобы воспроизвести объемное звучание DOLBY ATMOS или DTS:X, подключите и включите Blu-ray-плеер или устройство потоковой передачи данных, как описано в разделе «Подключение к ТВ и цифровым устройствам» главы «ПОДКЛЮЧЕНИЕ».
2. Чтобы выбрать подходящий уровень звучания Dolby Atmos или DTS:X, нажмите **ATMOS** на пульте дистанционного управления, чтобы переключить между средним (по умолчанию), высоким, низким уровнем или отключить его.

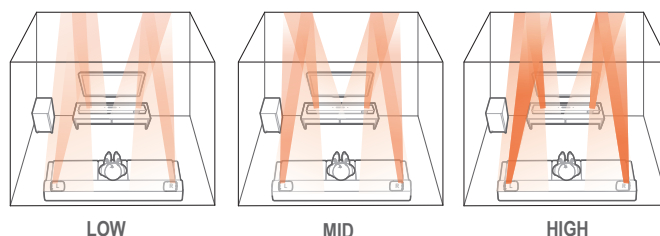

## 7. ВОСПРОИЗВЕДЕНИЕ

### 7.1 Включение / автоматический режим ожидания / автоматическое пробуждение / режим энергосбережения

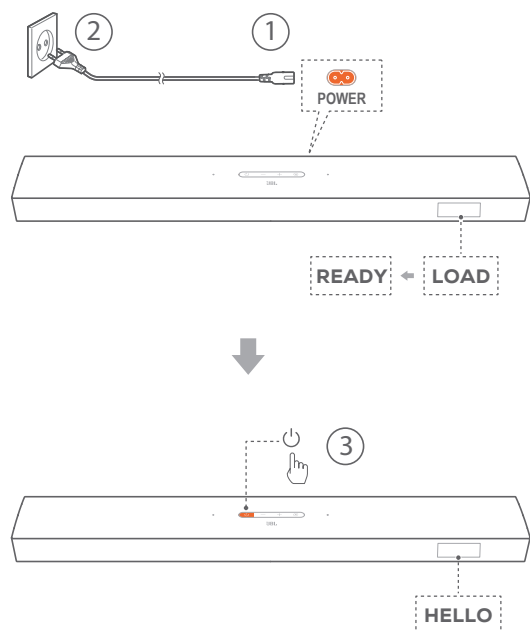

#### Включение

- Нажмите  $\mathcal{U}$  на звуковой панели, чтобы включить ее.
  - Отобразится «HELLO».
  - Сабвуфер повторно подключается к звуковой панели автоматически. **Подключено:** начинает непрерывно гореть белым светом.
  - На съемных динамиках нажмите  $\mathcal{U}$ , чтобы повторно подключить звуковую панель.

#### Автоматический режим ожидания

Если звуковая панель находится в неактивном состоянии более 10 минут, она автоматически переходит в спящий режим. Отобразится «STDBY».

- Сабвуфер также переходит в режим ожидания, индикатор начинает непрерывно гореть оранжевым светом.
- По истечении 10 минут съемные динамики переходят в режим ожидания, а индикатор состояния беспроводного соединения отключается.
- При следующем включении звуковой панели она вернется к последнему выбранному источнику.

#### Автоматическое пробуждение

В режиме ожидания звуковая панель пробудится автоматически, когда:

- звуковая панель будет подключена к телевизору при помощи HDMI ARC и ваш телевизор будет включен;
- звуковая панель будет подключена к телевизору при помощи оптического кабеля и будут обнаружены аудиосигналы;

- звуковая панель будет подключена к телевизору при помощи HDMI ARC и HDMI, также подключена к цифровому источнику, например к ТВ-приставке, проигрывателю DVD/Blu-ray или игровой консоли, и ваше цифровое устройство включено;
- звуковая панель подключена к вашей домашней сети, и аудио транслируется на звуковую панель через Chromecast или AirPlay.

#### Режим энергосбережения

В режиме энергосбережения функции Wi-Fi и Bluetooth на звуковой панели отключаются. Звуковую панель невозможно пробудить путем воспроизведения музыки через Chromecast или AirPlay.

Если съемные динамики разряжаются или теряется беспроводное соединение, звуковая панель

- переходит в режим ожидания,
- а затем в режим энергосбережения.

Индикатор состояния на съемных динамиках горит красным светом; на звуковой панели отображается «DOCK SPKR» или «DETECTING SPKR». Зарядите съемные динамики, подсоединив их к звуковой панели или подключив их через USB-кабели (см. «Зарядка съемных динамиков» в главе «НАСТРОЙКА»). При необходимости нажмите  $\mathcal{U}$  на съемных динамиках, чтобы повторно подключить их к звуковой панели.

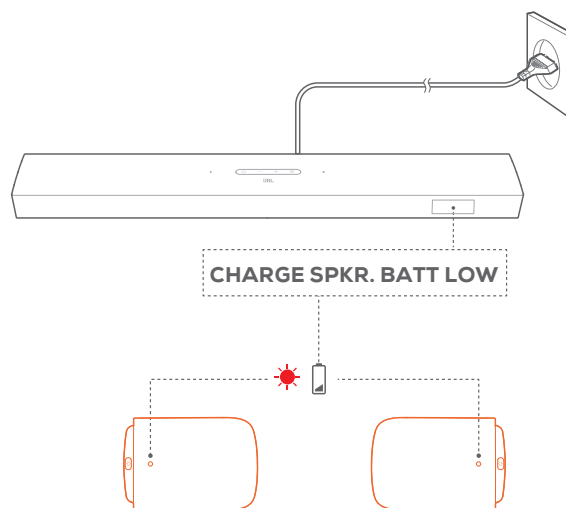



## 7.2 Воспроизведение из источника ТВ

При подключенной звуковой панели вы можете слушать телевизионный звук через динамики звуковой панели.

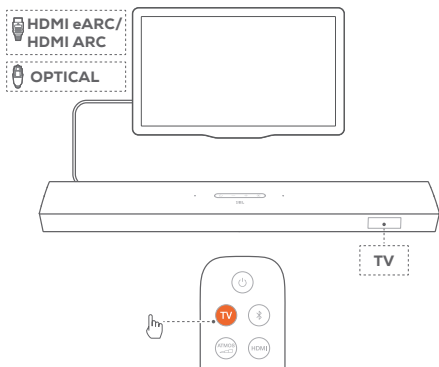

1. Убедитесь в том, что ваш телевизор настроен на поддержку внешних динамиков, а встроенные динамики телевизора отключены. Для получения более подробной информации смотрите инструкцию к телевизору.
2. Убедитесь в том, что звуковая панель правильно подключена к телевизору (см «Подключение к ТВ и цифровым устройствам» в разделе «ПОДКЛЮЧЕНИЕ»).
3. Чтобы выбрать источник ТВ, нажмите **Ⓞ** на звуковой панели или **TV** на пульте.
  - «TV»: в качестве источника сигнала выбран телевизор.
  - В заводских настройках источник ТВ выбран по умолчанию.

### ПРИМЕЧАНИЯ

- Если звуковая панель подключена к телевизору при помощи HDMI-кабеля и оптического кабеля одновременно, для подключения будет выбран вход HDMI-кабель.

### 7.2.1 Настройка пульта телевизора

Для использования пульта телевизора для управления телевизором и звуковой панелью ваш телевизор должен поддерживать HDMI-CEC. Если телевизор не поддерживает HDMI-CEC, выполните шаги в разделе «Обучение пульта ДУ от телевизора».

### HDMI-CEC

Если телевизор поддерживает HDMI-CEC, включите функции, как указано в руководстве к телевизору. Вы можете управлять громкостью, включением/выключением звука, питанием и режимом ожидания на звуковой панели при помощи пульта к телевизору.

### Обучение пульта ДУ от телевизора

1. Нажмите и удерживайте **Ⓞ** и **+**, пока не отобразится «LEARNING».
- Вы перешли в режим обучения пульта ДУ от телевизора.
2. В течение 15 секунд выполните следующие действия со звуковой панелью и пультом к телевизору:
  - а) На звуковой панели: нажмите одну из кнопок **+**, **-**, **+** и **-** вместе (для функции отключения/включения звука) и **Ⓞ**.
  - б) На пульте к телевизору: нажмите нужную кнопку.
    - На звуковой панели отобразится «WAIT».

→ «DONE»: функция звуковой панели привязана к кнопке на пульте дистанционного управления от телевизора.

3. Повторяйте шаг 2 до полного запоминания кнопок.
4. Чтобы выйти из режима обучения пульта ДУ телевизора, нажмите и удерживайте **Ⓞ** и **+** на звуковой панели, пока не появится «EXIT LEARNING».

  - Звуковая панель вернется к последнему выбранному источнику.

## 7.3 Воспроизведение через вход HDMI

Показанная схема подключения звуковой панели позволяет воспроизводить видео с цифрового устройства на телевизоре, а звук — через динамики звуковой панели.

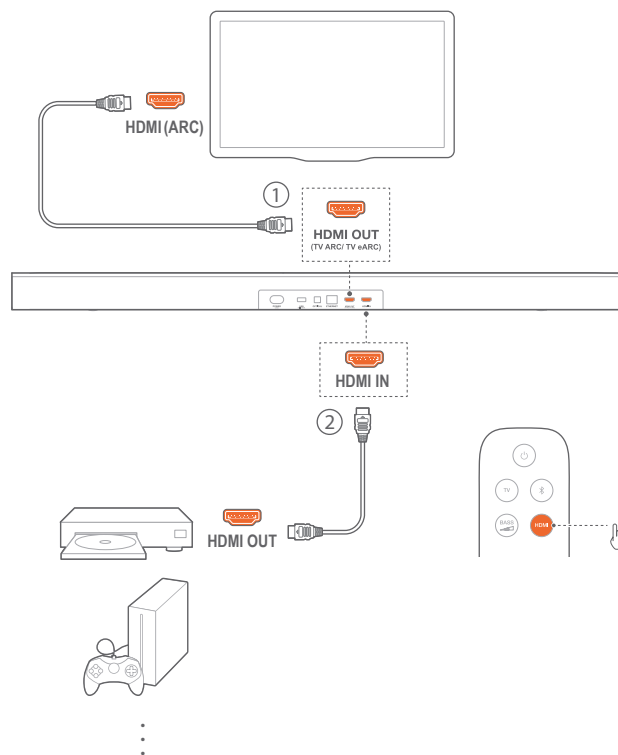



1. Убедитесь в том, что звуковая панель правильно подключена к телевизору и цифровому устройству (см «Подключение к ТВ и цифровым устройствам» в разделе «ПОДКЛЮЧЕНИЕ»).
2. Включите цифровое устройство.
  - Телевизор и звуковая панель автоматически выйдут из режима ожидания и переключатся на источник входного сигнала.
  - Чтобы выбрать источник **HDMI IN** на звуковой панели, нажмите **Ⓞ** на звуковой панели или **HDMI** на пульте.
3. Переведите телевизор в режим ожидания.
  - Звуковая панель и исходное устройство перейдут в режим ожидания.

### ПРИМЕЧАНИЯ

- Полная совместимость со всеми устройствами HDMI-CEC не гарантируется.

## 7.4 Воспроизведение из источника Bluetooth

Через Bluetooth можно осуществлять потоковую передачу аудио с устройства Bluetooth на звуковую панель.

1. Убедитесь в том, что звуковая панель правильно подключена к Bluetooth-устройству (см «Bluetooth-соединение» в разделе «ПОДКЛЮЧЕНИЕ»).
2. Чтобы выбрать источник Bluetooth, нажмите  на звуковой панели или  на пульте.
3. Начните воспроизведение аудио на Bluetooth-устройстве.
4. Настройте громкость на звуковой панели или на Bluetooth-устройстве.

## 7.5 Воспроизведение через Chromecast

Посредством Chromecast вы можете транслировать звук со своего устройства Android или iOS на звуковую панель.

1. На звуковой панели
  - a) Убедитесь в том, что звуковая панель правильно подключена к домашней сети (см. «Подключение к вашей домашней сети» в разделе «ПОДКЛЮЧЕНИЕ»).
  - b) Проверьте, включена ли звуковая панель или она находится в режиме ожидания.
2. На устройстве Android или iOS
  - a) Убедитесь в том, что ваше устройство Android или iOS подключено к той же сети, что и звуковая панель.
  - b) На устройстве с поддержкой Chromecast включите музыку, коснитесь соответствующего значка  и выберите подключенную звуковую панель.



3. Чтобы выйти из режима воспроизведения музыки, перейдите к другому источнику.

## 7.6 Воспроизведение через AirPlay

Посредством AirPlay вы можете транслировать звук со своего устройства iOS на звуковую панель.

1. На звуковой панели
  - Убедитесь в том, что звуковая панель правильно подключена к домашней сети (см. «Подключение к вашей домашней сети» в разделе «ПОДКЛЮЧЕНИЕ»).
2. На устройстве iOS
  - a) Убедитесь в том, что ваше устройство iOS подключено к той же сети, что и звуковая панель.
  - b) Чтобы перейти в центр управления на устройстве iOS, проведите пальцем вниз с верхнего правого угла (iOS 12 или более поздней версии) или проведите вверх с нижнего края (iOS 11 или более поздней версии). Коснитесь , чтобы выбрать подключенную звуковую панель, а затем начните трансляцию аудио в приложении.



3. Чтобы выйти из режима воспроизведения музыки, перейдите к другому источнику.

### ПРИМЕЧАНИЯ

- Звуковая панель может поддерживать трансляцию аудио и не поддерживает трансляцию видео.
- При использовании Chromecast или AirPlay воспроизведение музыки приостановится на текущем подключенном устройстве, когда вы начнете воспроизведение музыки на втором подключенном устройстве.
- При переключении звуковой панели с домашней сети Wi-Fi на проводную сеть во время использования AirPlay 2 воспроизведение музыки приостанавливается и возобновляется через несколько минут, в зависимости от пропускной способности потокового вещания. Для подключения к домашней проводной сети см. этап 3 раздела «Подключение к вашей домашней сети» в главе «ПОДКЛЮЧЕНИЕ».

## 7.7 Воспроизведение в нескольких комнатах

С помощью функции воспроизведения в нескольких комнатах, вы можете передавать музыку с вашего устройства Android или iOS на несколько динамиков Chromecast / AirPlay.

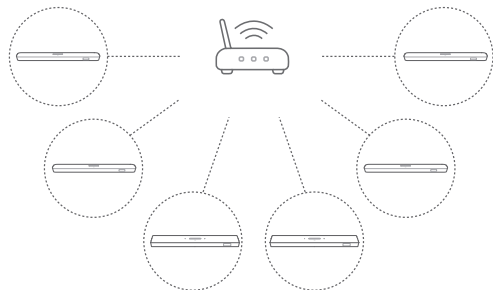

### Chromecast

1. С помощью приложения Google Home подключите несколько акустических систем Chromecast к одной сети, расставьте их по нескольким комнатам и создавайте группы по мере необходимости.
2. Запустите приложение Chromecast с поддержкой на вашем смартфоне или планшете.
3. Включите музыку. Нажмите на значок и выберите сгруппированные акустические системы.

### ПРИМЕЧАНИЯ

- См. приложение Google Home для получения более подробной информации.
- В зависимости от пропускной способности локальной сети возможна передача музыки на динамики Chromecast в количестве до 6 шт.

### AirPlay



1. Войдите в центр управления на устройстве iOS.
2. Нажмите , чтобы выбрать несколько подключенных акустических систем по мере необходимости.
3. Начните трансляцию звука из приложения.

## 8. НАСТРОЙКИ ЗВУКА

### Регулировка басов

1. Проверьте правильность подключения звуковой панели и сабвуфера (см. главу «НАСТРОЙКА»).
2. Для переключения между уровнями басов нажимайте на пульте дистанционного управления несколько раз.  
→ Будет отображаться от «LVL1» до «LVL5» (по умолчанию: «LVL3»).

### Регулировка задних динамиков

Отсоединив оба съемных задних динамика, можно выбрать уровень объемного звучания.

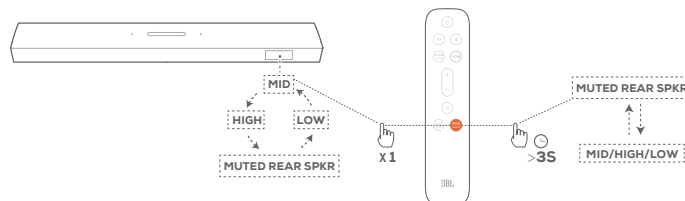
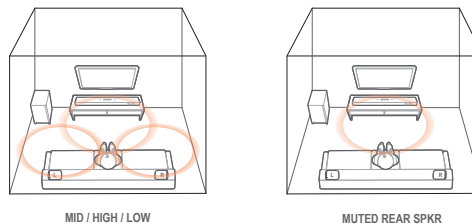

1. Убедитесь, что звуковая панель и съемные задние динамики подключены беспроводным способом (см. главу «НАСТРОЙКА»).
2. Для переключения между уровнями басов нажмите на пульте дистанционного управления несколько раз.  
→ На экране отобразится «MID» (Средний) / «HIGH» (Высокий) / «MUTED REAR SPKR» (Звук задних динамиков отключен) / «LOW» (Низкий) (по умолчанию: «MID» ).  
→ Если съемные задний динамики подсоединены к звуковой панели, на экране отобразится «NOT SUPPORTED» (Не поддерживается).



Для отключения или включения звука отсоединенных задних динамиков

- нажмите и удерживайте .  
→ На экране отобразится «MUTED REAR SPKR» (Звук задних динамиков отключен).

→ Если звук задних динамиков включен, они вернутся к последнему выбранному режиму объемного звучания.

### Синхронизация аудио

Функция синхронизации аудио позволяет синхронизировать аудио и видео, чтобы звук воспроизводился без отставания от видео.

1. На пульте нажмите и удерживайте **TV** в течение более трех секунд, затем нажмите **+**.
2. В течение пяти секунд нажмите **+** или **-** на пульте, чтобы настроить задержку аудио и совместить его с видео.

→ Отображается интервал синхронизации аудио.

### ПРИМЕЧАНИЯ

- Если в течение пяти секунд не будет предпринято ни одного действия, произойдет выход из режима синхронизации аудио.

### Интеллектуальный режим

Благодаря интеллектуальному режиму, настроенному по умолчанию, вы можете просматривать телепрограммы с улучшенными звуковыми эффектами. При просмотре таких телепрограмм, как новости и прогноз погоды, вы можете уменьшать звуковые эффекты, отключая интеллектуальный режим и переключаясь в стандартный режим.

Интеллектуальный режим: Для улучшенных звуковых эффектов используются настройки эквалайзера и JBL Surround Sound.



Стандартный режим: Для стандартных звуковых эффектов используются предустановленные настройки эквалайзера.

Для отключения интеллектуального режима выполните следующее:

1. На пульте нажмите и удерживайте  в течение более трех секунд. Нажмите **+**.  
→ Отображается текущий режим. **«ON SMART MODE»**: Интеллектуальный режим включен.
2. Повторите шаг 1.  
→ Вы переключаетесь в другой режим. **«OFF SMART MODE»**: Стандартный режим включен.  
→ При следующем включении звуковой панели интеллектуальный режим включится автоматически.

## 9. ВОССТАНОВЛЕНИЕ ЗАВОДСКИХ НАСТРОЕК

При восстановлении заводских настроек по умолчанию удаляются все персонализированные настройки звуковой панели.

- На звуковой панели нажмите и удерживайте  и  в течение более 10 секунд.  
→ Отобразится **«RESET»**.  
→ На звуковой панели отобразится **«LOAD»** и **«READY»** и она перейдет в режим ожидания.

## 10. ОБНОВЛЕНИЕ ПО

Для оптимальной работы изделия и максимальной эффективности JBL может в будущем предложить обновление ПО для звуковой панели. Посетите сайт [www.jbl.com](http://www.jbl.com) или обратитесь в службу поддержки, чтобы получить больше информации о загрузке файлов обновления.

### Онлайн-обновление

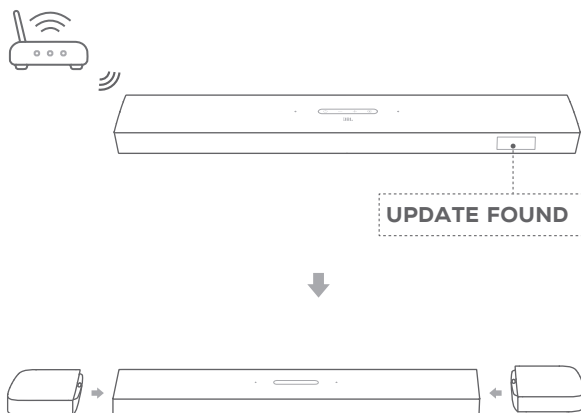

- После отображения на звуковой панели «**UPDATE FOUND**» подключите к ней съемные динамики.
  - «**UPDATING**»: выполняется обновление программного обеспечения.
  - «**DONE**»: обновление программного обеспечения завершено.

### ПРИМЕЧАНИЯ

- Для автоматического онлайн-обновления при наличии обновлений программного обеспечения убедитесь, что два съемных динамика подсоединены к звуковой панели.

### Обновление с помощью USB-накопителя

1. Файл обновления программного обеспечения нужно сохранить в корневом каталоге USB-накопителя.
2. Убедитесь, что съемные динамики подсоединены к звуковой панели. Подключите USB-накопитель.

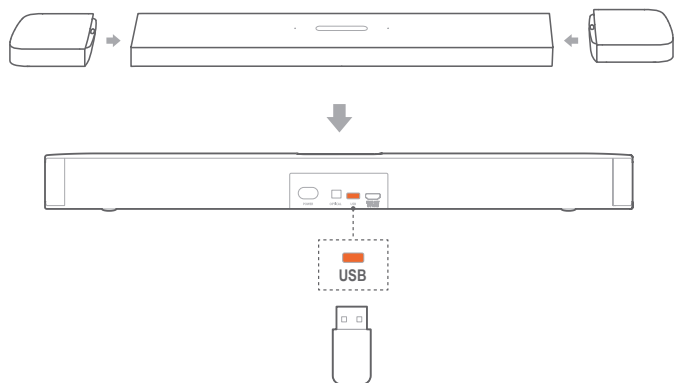

3. Чтобы перейти в режим обновления ПО, нажмите и удерживайте **⏻** и **⏮** - на звуковой панели в течение более 10 секунд.
  - Отобразится «**UPDATE MODE**».
  - «**WAIT**»: выполняется обновление программного обеспечения.
  - «**DONE**»: обновление программного обеспечения завершено.
  - Звуковая панель вернется к последнему выбранному источнику.

### ПРИМЕЧАНИЯ



- До завершения обновления звуковая панель должна быть включенной, а USB-устройство подключенным.
- «**UPDATE FOUND DOCK SPKR**» отображается, если два съемных динамика не установлены на звуковой панели должным образом.
- «**PLUG IN USB**» отображается, если USB-накопитель распознан; спустя 5 минут звуковая панель выходит из режима обновления ПО.
- «**Error**» (Ошибка) отображается, если обновление ПО дважды завершилось ошибкой.

## 11. ПОВТОРНОЕ ПОДКЛЮЧЕНИЕ САБВУФЕРА

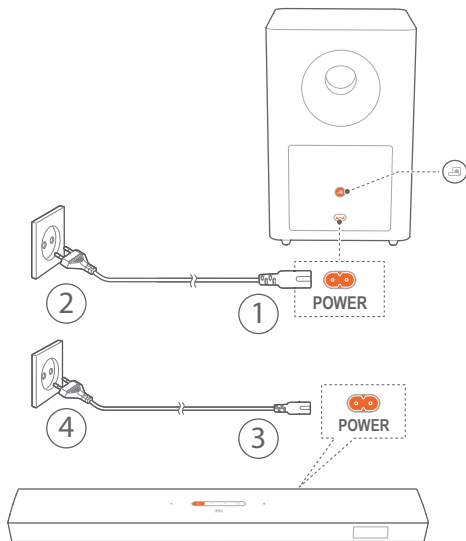
Сопряжение звуковой панели и сабвуфера выполняется на заводе. После включения они сопрягаются и подключаются автоматически. В некоторых случаях может потребоваться повторное сопряжение.



### Переход в режим сопряжения сабвуфера

1. На задней панели сабвуфера нажмите и удерживайте  до начала быстрого мигания белым.
2. Для перехода в режим сопряжения сабвуфера на звуковой панели нажмите и удерживайте **BASS**  на пульте дистанционного управления более пяти секунд. Нажмите **-** на пульте дистанционного управления.
  - «PAIRING»: Сабвуфер готов к сопряжению.
  - «CONNECTED»: сабвуфер подключен.

### ПРИМЕЧАНИЯ

- Если сопряжение и подключение не выполнено, сабвуфер выйдет из режима сопряжения через три минуты.  изменится с быстрого мигания белым на медленное мигание белым.

## 12. ТЕХНИЧЕСКИЕ ХАРАКТЕРИСТИКИ ИЗДЕЛИЯ

### Общие характеристики:

- Модель: BAR 9.1 CNTR (звуковая панель), BAR 9.1 SURROUND (съемный динамик), BAR 9.1 SUB (сабвуфер)
- Акустическая система: 5.1.4-канальная
- Источник питания: 100 – 240 В переменного тока, 50/60 Гц
- Литиевая батарея: 3,635 В, 3283 мАч
- Общая выходная мощность динамика (макс. при сум. коэф. гарм. 1%): 820 Вт
- Выходная мощность звуковой панели (макс. при сум. коэф. гарм. 1%): 400 Вт
- Выходная мощность динамика объемного звучания (макс. при сум. коэф. гарм. 1%): 2 x 60 Вт
- Выходная мощность сабвуфера (макс. при сум. коэф. гарм. 1%): 300 Вт
- Преобразователь звуковой панели: 4 x головок громкоговорителя + 2 x полнодиапазонных настраиваемых громкоговорителя + 3 x высокочастотных динамика 20 мм (0,75 дюйма)
- Преобразователи объемного звука (на шт.): полнодиапазонные настраиваемые громкоговорители + высокочастотный динамик 20 мм (0,75 дюйма)
- Преобразователь сабвуфера: 10"
- Рабочая температура: 0 °C — 45 °C

### Характеристика HDMI:

- Видеовходы HDMI: 1
- Видеовыход HDMI (с усовершенствованным обратным аудиоканалом eARC): 1
- Версия HDMI HDCP: 2.3

### Характеристики аудио:

- Частотный отклик: 34 Гц – 20 кГц
- Аудиовходы: 1 оптический, Bluetooth, USB (воспроизведение с USB доступно в версии для США. Для других версий USB используется только для технического обслуживания).

### Характеристики USB (воспроизведение через USB доступно в версии для США):

- Порт USB: Тип A
- Характеристики USB: 5 В === 500 мА
- Поддерживаемые форматы файлов: MP3:
- Кодек MP3: MPEG 1 Layer 2/3, MPEG 2 Layer 3, MPEG 2.5 Layer 3
- Частота дискретизации MP3: 16 кГц – 48 кГц
- Битрейт MP3: 80 кб/с – 320 кб/с

### Характеристики беспроводной связи:

- Версия Bluetooth: 4.2
- Профиль Bluetooth: A2DP V1.2, AVRCP V1.5
- Частотный диапазон Bluetooth: 2402 МГц – 2480 МГц

- Макс. мощность Bluetooth: < 13 дБ/мВт (ЭИИМ)
- Тип модуляции: GFSK, π/4 DQPSK, 8DPSK
- Сеть Wi-Fi: IEEE 802.11 a/b/g/n/ac (2,4 ГГц / 5 ГГц)
- Частотный диапазон 2.4G Wi-Fi: 2412 – 2472 МГц (2,4 ГГц диапазона ISM, в США 11 каналов, в Европе и других странах 13 каналов)
- Макс. мощность передатчика 2.4G Wi-Fi: 20 дБ/мВт (ЭИИМ)
- Тип модуляции: DBPSK, DQPSK, CCK, QPSK, BPSK, 16QAM, 64QAM
- Частотный диапазон 5G Wi-Fi: 5,15-5,35 ГГц, 5,470-5,725 ГГц, 5,725-5,825 ГГц
- Макс. мощность передачи беспроводной сети Wi-Fi 5G: 22 дБ/мВт (ЭИИМ)
- Тип модуляции: QPSK, BPSK, 16QAM, 64QAM, 256QAM
- Частотный аудиодиапазон беспроводной связи 5G: 5180,0-5240,0 МГц, 5725,0-5825,0 МГц (варьирует в зависимости от страны, если применимо)
- Макс. мощность беспроводной сети 5G: 13 дБ/мВт (ЭИИМ)
- Тип модуляции: QPSK

### Размеры

- Габариты (Ш x В x Г):  
884 x 62 x 120 мм / 34,8 x 2,4 x 4,7 дюйма (звуковая панель);  
173 x 60 x 120 мм / 6,8 x 2,4 x 4,7 дюйма (съемный звуковой динамик/шт.);  
305 x 440 x 305 мм / 12,0 x 17,3 x 12,0 дюйма (сабвуфер)
- Вес:  
3,64 кг / 8,0 фунта (звуковая панель);  
0,72 кг x 2 / 1,6 фунта x 2 (съемный динамик объемного звучания);  
11,10 кг / 24,5 фунта (сабвуфер)

## 13. УСТРАНЕНИЕ НЕПОЛАДОК

Никогда не пытайтесь чинить устройство самостоятельно. Если у вас возникли проблемы с использованием устройства, проверьте следующие пункты перед вызовом службы поддержки.

### Система

#### Устройство не включается.



- Проверьте, включен ли шнур питания в розетку и звуковую панель.

#### Звуковая панель не реагирует на нажатие кнопок.

- Восстановите заводские настройки звуковой панели (см. раздел «ВОССТАНОВЛЕНИЕ ЗАВОДСКИХ НАСТРОЕК»).

### Звук

#### Нет звука из звуковой панели.

- Убедитесь, что звук не отключен.
- Выберите правильный источник аудио на пульте.
- Правильно подключите звуковую панель к телевизору или другим устройствам.
- Верните звуковую панель к заводским настройкам, нажав и удерживая  и  на звуковой панели дольше 10 секунд.

#### Искаженный звук или эхо

- Если звук воспроизводится с телевизора через звуковую панель, убедитесь в том, что звук на телевизоре отключен или встроенный динамик телевизора не работает.

#### Аудио и видео не синхронизированы.

- Включите функцию синхронизации аудио, чтобы синхронизировать аудио и видео (см. «Синхронизация аудио» в разделе «НАСТРОЙКИ ЗВУКА»).

### Bluetooth

#### Устройство не может подключиться к звуковой панели.

- Проверьте, включили ли вы Bluetooth на устройстве.
- Если звуковая панель была сопряжена с другим устройством Bluetooth, сбросьте Bluetooth (см. «Для подключения к другому устройству» в «Bluetooth-соединение» в разделе «ПОДКЛЮЧЕНИЕ»).
- Если ваше устройство Bluetooth уже было сопряжено со звуковой панелью, сбросьте Bluetooth на звуковой панели, отключите устройство Bluetooth, а затем выполните сопряжение устройства Bluetooth со звуковой панелью еще раз (см. «Для подключения к другому устройству» в «Bluetooth-соединение» в разделе «ПОДКЛЮЧЕНИЕ»).

#### Плохое качество звука от подключенного Bluetooth-устройства

- Плохой прием Bluetooth. Переместите устройство источника ближе к звуковой панели или устранили препятствие между устройством источника и звуковой панелью.

### Подключенное устройство Bluetooth постоянно включается и выключается.

- Плохой прием Bluetooth. Переместите устройство источника ближе к звуковой панели или устраните препятствие между устройством источника и звуковой панелью.

### Сеть Wi-Fi

#### Ошибка подключения к Wi-Fi.

- Убедитесь, что Wi-Fi включен.
- Убедитесь в том, что вы выбрали нужную сеть, и введите правильный пароль.
- Убедитесь в том, что маршрутизатор или модем включен и находится в пределах диапазона.
- Убедитесь в том, что звуковая панель подключена к той же беспроводной локальной сети, что и смартфон или планшет.
- Если звуковая панель подключена к сети Wi-Fi через настройку динамика AirPlay на устройстве iOS, убедитесь в подключении звуковой панели к той же сети Wi-Fi при настройке Chromecast посредством приложения Google Home.

#### Приложение Google Home не может найти устройство.

- Убедитесь, что звуковая панель включена.
- Убедитесь, что ваша сеть работает должным образом.
- Убедитесь в том, что маршрутизатор или модем включен и находится в пределах диапазона.

### Потоковая передача музыки

#### Ошибка потоковой передачи музыки из Chromecast или AirPlay

- Если батареи съемных динамиков объемного звучания разряжаются, подключение Wi-Fi и Bluetooth отключается и звуковая панель переходит в режим энергосбережения. Своевременно заряжайте два съемных динамика, чтобы обеспечить достаточное питание от батареи (См. «Зарядка съемных динамиков» в главе «НАСТРОЙКА»).

### Пульт дистанционного управления

#### Пульт дистанционного управления не работает.

- Проверьте, не протекают ли батареи. Если это так, замените их новыми.
- Сократите расстояние и угол между пультом и основным устройством.

## 14. ТОВАРНЫЕ ЗНАКИ



The Bluetooth® word mark and logos are registered trademarks owned by the Bluetooth SIG, Inc. and any use of such marks by HARMAN International Industries, Incorporated is under license. Other trademarks and trade names are those of their respective owners.



The terms HDMI, HDMI High-Definition Multimedia Interface, and the HDMI Logo are trademarks or registered trademarks of HDMI Licensing Administrator, Inc.



The Wi-Fi CERTIFIED™ Logo is a certification mark of the Wi-Fi Alliance®.



Manufactured under license from Dolby Laboratories. Dolby, Dolby Atmos, Dolby Audio, Dolby Vision and the double-D symbol are trademarks of Dolby Laboratories.



Google, Google Play, Google Home and Chromecast built-in are trademarks of Google LLC.





For DTS patents, see <http://patents.dts.com>. Manufactured under license from DTS, Inc. DTS, the Symbol, DTS and the Symbol together, DTS:X, and the DTS:X logo are registered trademarks or trademarks of DTS, Inc. in the United States and/or other countries. © DTS, Inc. All Rights Reserved.



Apple, AirPlay, iPad, iPad Air, iPad Pro and iPhone are trademarks of Apple Inc., registered in the U.S. and other countries.

Use of the Works with Apple badge means that an accessory has been designed to work specifically with the technology identified in the badge and has been certified by the developer to meet Apple performance standards.

To control this AirPlay 2-enabled speaker, iOS 11.4 or later is required.

## 15. УВЕДОМЛЕНИЕ О ЛИЦЕНЗИИ НА ОТКРЫТЫЙ ИСХОДНЫЙ КОД

Эта продукция содержит ПО с открытым исходным кодом с лицензией GPL. Для вашего удобства исходный код и инструкции также доступны на странице [https://harman-webpages.s3.amazonaws.com/jbl\\_9.1\\_3D\\_Surround\\_package\\_license\\_list.htm](https://harman-webpages.s3.amazonaws.com/jbl_9.1_3D_Surround_package_license_list.htm). Воспользуйтесь нашими контактами:

Harman Deutschland Gmb

HATT: Open Source, Gregor Krapf-Gunther, Parking 3  
85748 Garching bei Munchen, Germany

или [OpenSourceSupport@Harman.com](mailto:OpenSourceSupport@Harman.com), если у вас есть дополнительные вопросы, касающиеся ПО с открытым исходным кодом.



HARMAN International Industries,  
Incorporated 8500 Balboa  
Boulevard, Northridge, CA 91329  
USA  
[www.jbl.com](http://www.jbl.com)

© 2020 HARMAN International Industries, Incorporated.  
All rights reserved.

JBL is a trademark of HARMAN International Industries, Incorporated, registered in the United States and/or other countries. Features, specifications and appearance are subject to change without notice.